

8-800-550-84-43  
мебель-тренд.рф



  
**TREND**  
— М Е Б Е Л —  
КАТАЛОГ 2021

# МОДЕЛИ

Кассель	4	Николь	92
Мон-Кассель	10	Орлеан	100
Канзас	16	Лондон	106
Канзас Сити	24	Турин	112
Нью-Йорк	30	Толедо	118
Санта-Фе	38	Бостон	124
Атланта	44	Армандо	130
Верона	52	Палермо	134
Дуглас	58	Берген	140
Леон	64	Брюгген	146
Монако	70	Буффало	152
Капри	78	Салерно	158
Бисмарк	88	Денвер	164

# БЕСКАРКАСНАЯ МЕБЕЛЬ

Борса	170
Кресло-мешок	172

# АКСЕССУАРЫ

Техас	176
Тиволи	178
Марсель	180
Венеция	181
Кассель	182
Парма	183



# KASSEL

## Wilhelmshoehe Park

Кассель — город в Германии, знаменитый проходящей каждые 5 лет значительной выставкой современного искусства «Documenta», ежегодного фестиваля документального кино и видеоарта «Kasseler Dokfest». Также нельзя не отметить фонтаны, каскады и водопады, расположенные в горном парке с труднопроизносимым названием Вильгельмсхёэ.

Здесь современный парк, погружающий в волшебную и немного таинственную атмосферу, соседствует с и грациозным рыцарским замком Лёвенбург, выстроенным в виде «романтических развалин» по приказу местного лендлорда. Весь этот грандиозный ансамбль был заложен в конце 18 века и возводился в течение 150 лет. Он представляет собой восхитительное сочетание вписанной в природу архитектуры и гения инженерной мысли.

Как город Кассель входит в топ самых посещаемых городов Германии, так диван Кассель входит в топ самых популярных диванов фабрики. В этом диване гармонично соединились очарование классического стиля и современная демократичность.

Мягкие плавные линии притягивают взгляд и манят уютно устроиться на диване. Кассель производит исключительное впечатление на сотни зрителей. Этот диван великолепно впишется в интерьер небольшой гостиной, а при необходимости вы легко превратите диван в просторную кровать.

Парк Вильгельмсхёэ

КАССЕЛЬ



# KASSEL

Бельевой короб оттоманки или кресла с лёгким подъёмным механизмом — это отличное решение вопроса хранения вещей. Ведь в короб можно сложить не только постельные принадлежности, но и любые другие предметы.

Бар подчёркивает солидность Касселя. К тому же он ещё и практичен. Ведь так приятно расположиться на диване, поразмышлять о жизни... и напитки всегда под рукой. Наслаждайтесь ими, не вставая с места.

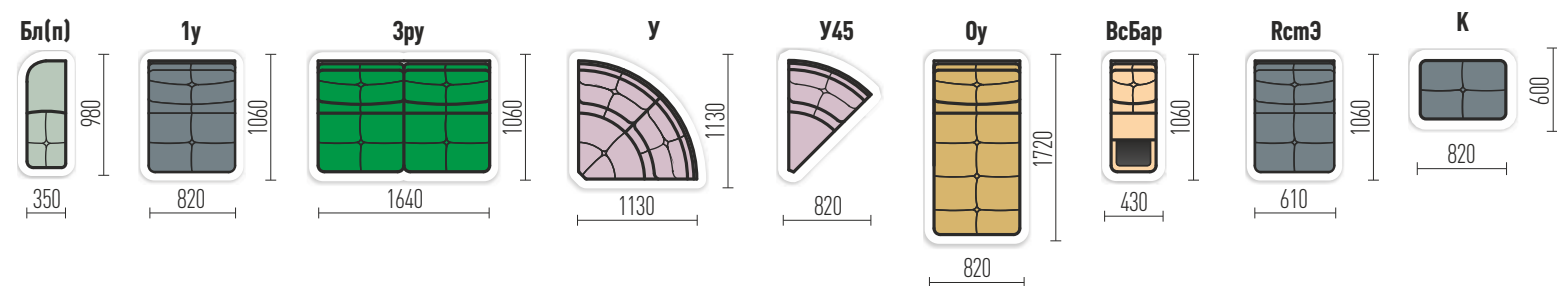

# КАССЕЛЬ



# KASSEL



# КАССЕЛЬ



# MONT CASSEL



Мон-Кассель — холм на севере Франции, самая высокая точка местности Houtland, расположенная в 30 км от моря. Высота холма составляет 176 м. На вершине этого холма расположился город Кассель.

Несмотря на похожее название французский город не имеет отношения к германскому Касселю. Так случилось, что и в русском языке эти названия созвучны, но диваны фабрики названы так отнюдь не случайно.

Эти диваны — братья близнецы — внешняя копия друг друга, но вы тут же увидите разницу, стоит с ними поближе познакомиться.

Итак, встречайте - диван Мон-Кассель, отличается от своего брата выкатным механизмом трансформации. Если вам приглянулся диван Кассель, но по каким-то причинам вам не подходит американская раскладушка - Мон-Кассель идеальный кандидат. Выкатной механизм выполнен на металлокаркасе, потому очень надежен и подходит для ежедневного использования, а также имеет увеличенное спальное место.

# МОН-КАССЕЛЬ



# MONT CASSEL

Функциональные характеристики модели дополняет встроенный бар. Он позволяет сэкономить место в помещении — полки для напитков находятся внутри конструкции дивана, что повышает его практичность.

Бельевой короб — функциональная деталь набора решает вопрос с хранением постельных принадлежностей и других предметов быта. Согласитесь, что бельевой короб — нужный и полезный элемент каждого дивана.

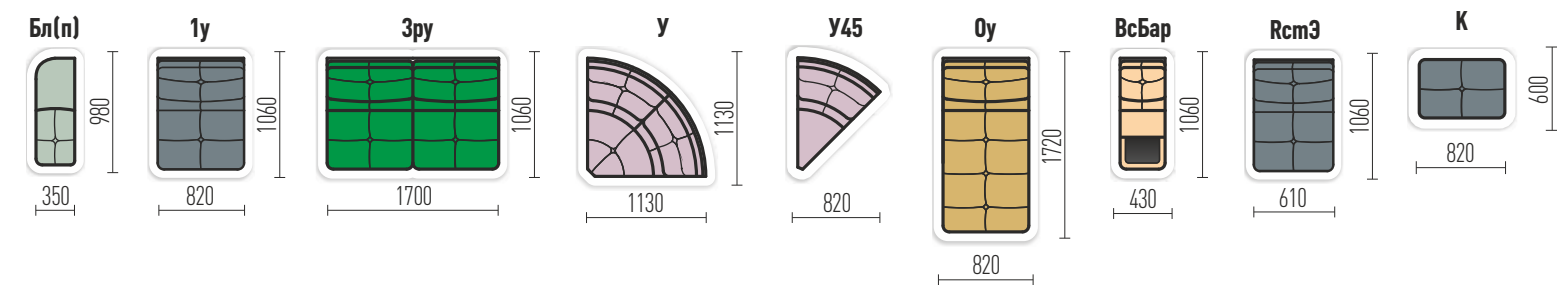



# MONT CASSEL

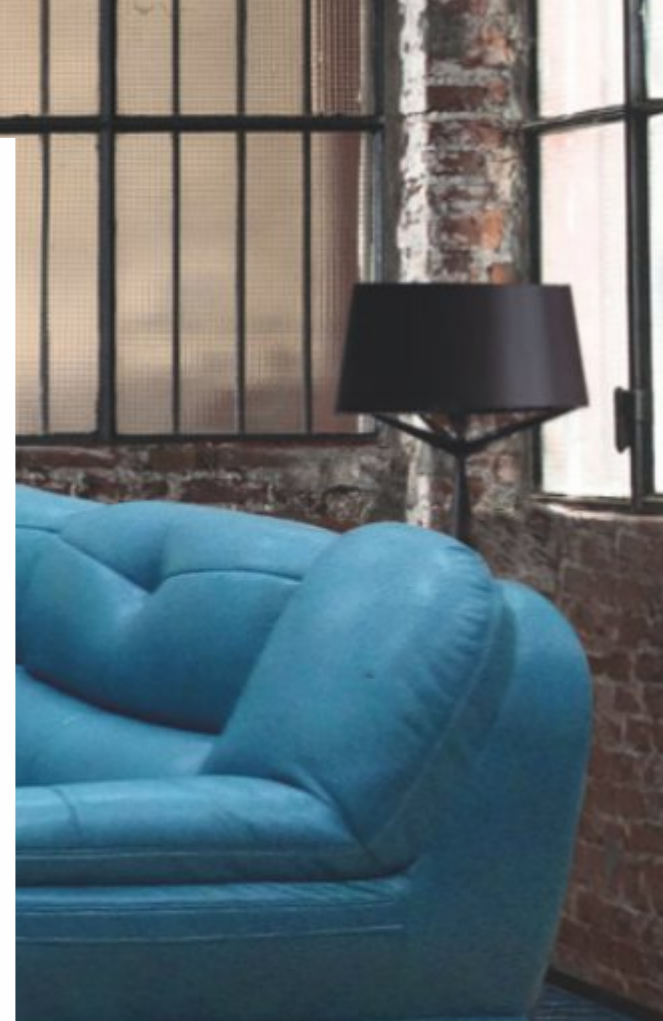

МОН-КАССЕЛЬ



# KANSAS

## Great Plains

Канзас — штат в центральной части США, один из штатов Среднего Запада.

Канзас считается центром страны, по крайней мере географическим, а одно из его прозвищ — «Сердце Америки». Штат известен своими плодородными сельскохозяйственными угодьями.

Благодаря «Волшебнику Изумрудного города» Канзас прославился как место, где свирепствуют ураганы (и уносят маленьких девочек в волшебную страну), однако в этом штате много не только литературных, но и природных, и исторических достопримечательностей.

Штат обязан своим названием коренным американцам, населявшим его земли до колонизации. Именно название племени канса легло в основу названия, которое означает: «люди южного ветра».

Если говорить про диван Канзас, то его вполне можно назвать "коренным жителем" фабрики, ведь он является одной из ранних и ключевых моделей.

Великие равнины

# КАНЗАС



# KANSAS

В этом диване есть все, чтобы наслаждаться уютом и комфортом, организованным с учетом Ваших индивидуальных предпочтений.

Трансформирующееся место-реклайнер подстраивается персонально под вас. Как такое возможно? Вы управляете системой с помощью пульта и сами решаете, в каком положении её зафиксировать. Это вершина комфорта.

Поистине элитный элемент — бар. Представьте глаза ваших друзей, когда вы, небрежно откинув крышку, угостите их любимыми напитками. Бар — это нотка современности дивана.

Бельевой короб открывается при механическом подъеме сиденья. Он обладает достаточной вместимостью и представляет собой удобное решение для хранения постельного белья и других вещей.

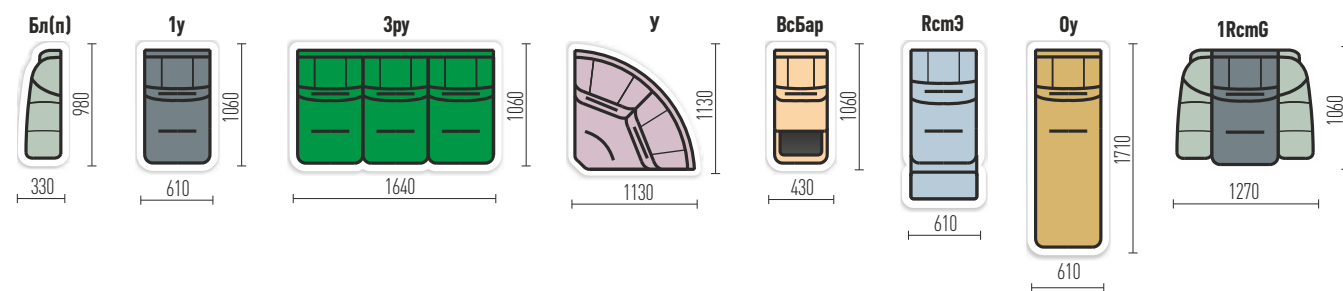

КАНЗАС



KANSAS



КАНЗАС



# KANSAS

Кресло оснащено механизмом трансформации «Глайдер». Вращающаяся база с функцией поворота на 360° позволяет разворачивать кресло в любом направлении, не вставая с места и не переставляя его.



Просто потяните ручку с внешней стороны, разложите кресло и получайте удовольствие! Также механизм позволяет качаться на кресле, как на полноценном кресле-качалке.

# КАНЗАС



# KANSAS CITY



Канзас-Сити — крупный город в центральной части США. Канзас-Сити расположен в штате Миссури на месте слияния рек Миссури и Канзас.

Несмотря на то, что город Канзас-Сити формально расположен в штате Миссури, небольшая часть города расположена в штате Канзас. В некоторое заблуждение может ввести тот факт, что по другую сторону реки Миссури расположен еще один город, носящий такое же название Канзас-Сити (штат Канзас). Формально это самостоятельный город с населением 145 тысяч жителей, но фактически это западный пригород главного города в регионе — Канзас-Сити (Миссури).

# КАНЗАССИТИ



# KANSAS CITY

Универсальные модули дают возможность создавать собственные варианты расстановки.

Трансформирующееся место-реклайнер подстраивается персонально под вас. Как такое возможно? Вы управляете системой с помощью пульта и сами решаете, в каком положении её зафиксировать. Это вершина комфорта.

Поистине элитный элемент — бар. Представьте глаза ваших друзей, когда вы, небрежно откинув крышку, угостите их любимыми напитками. Бар — это нотка современности дивана.

Бельевой короб открывается при механическом подъеме сиденья. Он обладает достаточной вместимостью и представляет собой удобное решение для хранения постельного белья и других вещей.

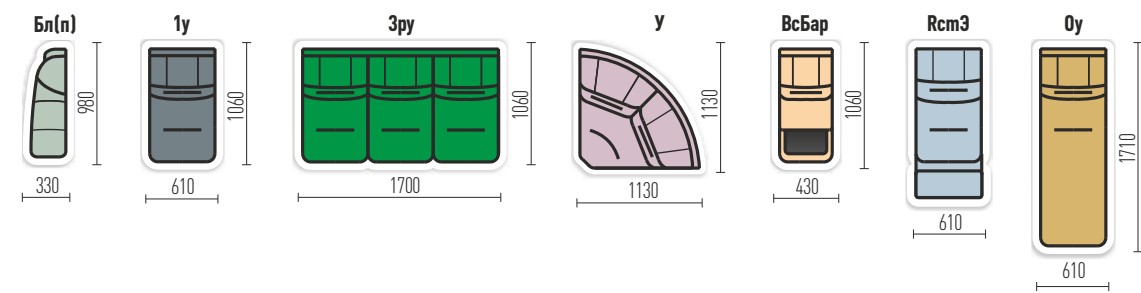

## КАНЗАССИТИ



# KANSAS CITY



# КАНЗАССИТИ



# NEW YORK

An aerial night view of New York City, showing a dense urban landscape with numerous skyscrapers. The Empire State Building is the central focus, brightly lit and standing out against the dark sky. Other buildings are also lit up, creating a vibrant cityscape. The sky is a deep blue with some clouds. The overall mood is dramatic and urban.

Нью-Йорк — город, о котором, кажется, знают все на планете. Если кто-то вдруг упоминает словосочетание «столица мира», то первым в голове образованного человека наверняка всплывет имя этого мегаполиса на восточном побережье Соединенных Штатов.

Нью-Йорк — это город, который просто-напросто сводит с ума, очаровывает, влюбляет в себя, в общем, никак не оставляет равнодушным. Те же чувства возникают, когда вы садитесь на диван Нью-Йорк. Огромные мягкие подушки сидений и спинки делают диван настолько комфортным, что погружаясь в него вы забываете обо всем.

Если кто-то вам говорит, что к Нью-Йорку он безразличен, значит, этот человек просто еще не сел на этот диван.

# НЬЮ-ЙОРК



# NEW YORK

Модель Нью-Йорк идеально подходит для открытых помещений.

Благодаря модульной системе можно составить множество вариантов комплектации и создать интерьер, в соответствии с вашими пожеланиями.

Нью-Йорк не только презентабелен внешне, но ещё и функционален. Диван трансформируется в просторное спальное место с матрасом шириной 140 см.

Линия хромированного металла по всему периметру придает набору неповторимую элегантность и привлекательность.

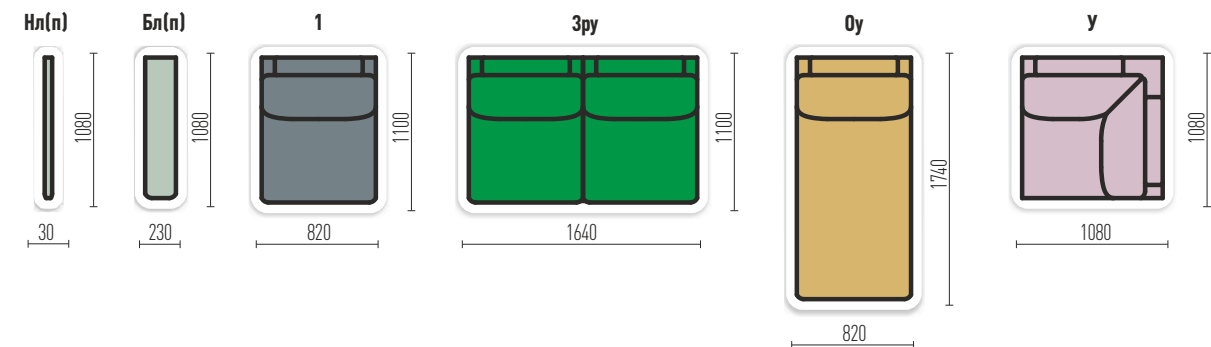

Механизм трансформации - Американская раскладушка (спальное место - 1400x1900 мм)



## НЬЮ-ЙОРК



NEW YORK



НЬЮ-ЙОРК



NEW YORK



НЬЮ-ЙОРК



# SANTA FE

## Sugar Beach

Санта-Фе — один из трех городов провинции Себу и расположен на острове Бантаян. Пляж Sugar Beach, также известный как Yooneek beach или Южный Пляж, находится на южной стороне острова в Санта-Фе. Протяженностью 1.5 км, с чистыми водами "сахарный" пляж идеален для плавания и игр на песке.

Красивые восходы солнца, белые песчаные пляжи, можно ли найти место для отдыха лучше? Возможно... Особенно когда у вас не хватает времени на полноценный отпуск.

Диван Санта-Фе — ваш личный "островок отдыха". Он, конечно, не сможет похвастаться глубиной подводного мира и просторными пляжами, но может приятно удивить глубиной посадки и просторным сиденьем, что так же подарит непередаваемые ощущения. Удобно устроившись на диване можно позволить себе предаться мечтательному настроению, включить шум волн, поставить картинку с пляжем и готовиться к настоящему путешествию.

Набор Санта-Фе станет незаменимым местом отдыха в гостиной после тяжелых трудовых будней.

пляж Sugar Beach

# САНТА-ФЕ



# SANTA FE

Диван может выступить как центральным элементом интерьера, так и гармонично дополнить уже сформированное пространство, в любом случае подчеркивая статус и безупречный вкус владельца.

По желанию набор может комплектоваться подголовниками для еще более комфортного отдыха.

Спальное место размером 140x190 см — эргономичное и комфортное. Диван дополнен матрасом с независимым пружинным блоком толщиной 12 см. Механизм трансформации американская раскладушка предназначен для ежедневного применения.

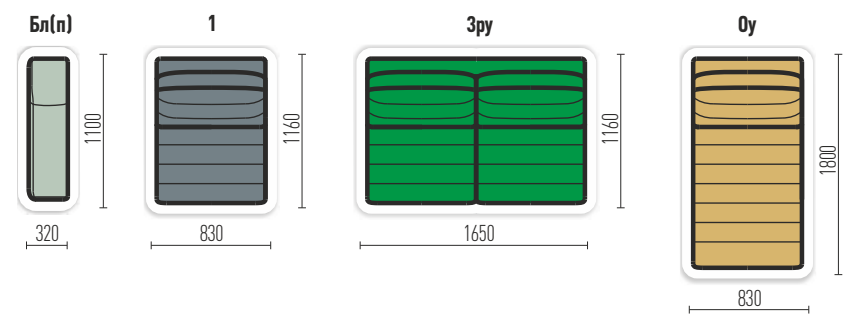

Механизм трансформации - Американская раскладушка (спальное место - 1400x1900 мм)



# САНТА-ФЕ



SANTAFE



САНТА-ФЕ



# ATLANTA



Атланта — город в США, столица и крупнейший город штата Джорджия.

Атланта — авангард нового Юга, очарование и элегантность Старого Света. Динамичный и современный, этот город умудряется сохранять свой шарм, элегантность и исторические корни.

Такова и модель Атланта, при элегантном традиционном дизайне, она внесет современную нотку в любой интерьер.

# АТЛАНТА



# ATLANTA

Механизм единичной секции или оттоманки обеспечивает легкий подъем сиденья, открывая вместительный бельевой короб, идеально подходящий для хранения постельного белья, покрывал, одеял и подушек.

Промежуточный одноместный модуль может оснащаться электронным механизмом регулировки уровня наклона, выполняя роль удобного кресла для отдыха. Управлять положением спинки и подножки можно с помощью пульта.

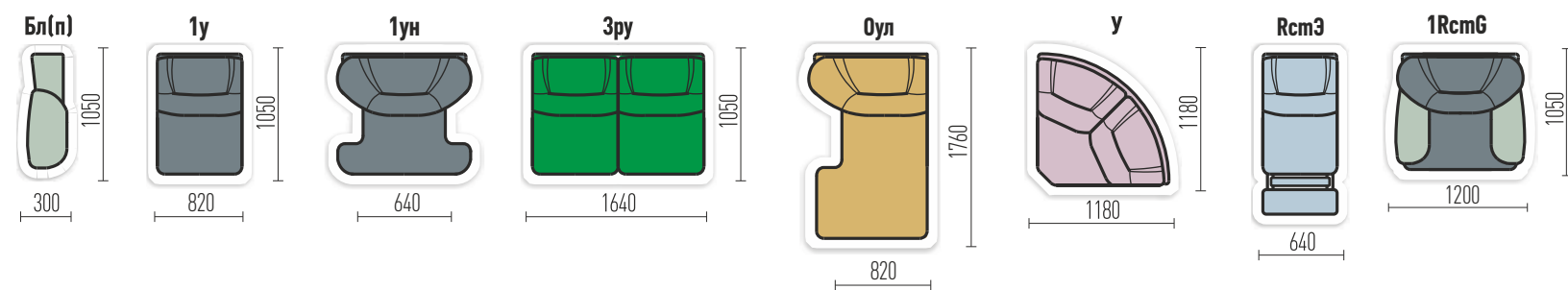

# АТЛАНТА



# ATLANTA

На ваш выбор 10 вариантов цветовой гаммы с возможностью изготовления глянцевой или матовой поверхности. Разнообразие цвета декоративных элементов поможет дивану идеально вписаться в интерьер Вашего дома.





# ATLANTA



Каждый человек, когда приходит домой после тяжелого рабочего дня хочет окунуться в уют и комфорт. Кресло-глайдер отлично справится с поставленной задачей и поможет эффективно расслабиться.

Вращающаяся база с функцией поворота на 360° позволяет разворачивать кресло в любом направлении, не вставая с места и не переставляя его. Вы сможете приятно покачиваться в подобной мебели, наслаждаться комфортом и уютом.



# АТЛАНТА



# VERONA



Если Рим называют сердцем итальянской истории, Венецию — городом каналов и мостов, то знаменитую Верону можно смело величать городом любви и романтики. В этом, конечно же, есть заслуга Шекспира, который сделал этот город домом Ромео и Джульетты, но все же романтики съезжаются сюда не только для того, чтобы своими глазами увидеть место, где развивалась известная всему миру история любви, но и взглянуть на сам город, отличающийся захватывающими дух пейзажами и архитектурой, а также неповторимой атмосферой.

Модель Верона элегантна, прекрасна и вдохновляюща, как и сам город.

# ВЕРОНА



# VERONA

Особенность модели — двойные подушки, установленные на подлокотниках изысканной формы, которые позволят расположиться на диване наиболее комфортным для вас образом.

Вместительный бельевой короб располагается под сиденьем кресла и оттоманки. Его легко открыть и закрыть одним движением, благодаря удобному подъемному механизму. Стенки короба выполнены из прочного ЛДСП.

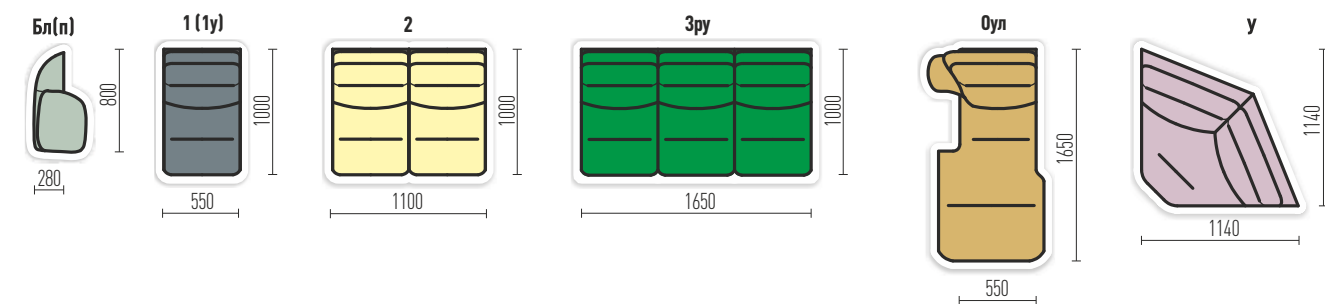

# VERONA



VERONA



ВЕРОНА



# DOUGLAS

Douglas Bay

Дуглас — столица Острова Мэн, транспортный и экономический центр острова. Интересный факт: на острове практически отсутствует ограничение скорости при движении по дорогам общего пользования вне городов и других населённых пунктов, что делает его очень привлекательным для любителей быстрой езды из соседней Великобритании. Остров Мэн — одно из любимых мест журнала Top Gear для проведения сравнений спортивных автомобилей, так называемых «Гран-При острова Мэн».

Поэтому диван Дуглас создан для любителей движения. Деловой, отточенный, в каждой линии видна пульсирующая динамика. Есть в нём даже нечто космическое. Усиливает это ощущение регулируемый подголовник, который вместе с тем делает модель более комфортной и функциональной.

Подушки имеют декоративную отстрочку, которая дополняет общую стилистику и эффектно раскрывается в сочетании с динамичной формой модели.

залив Дуглас

ДУГЛАС



# DOUGLAS

Боковины оригинальной формы с глубоким "разрезом" повторяют разделение объема спинки и подушек сиденья, гармонично дополняя дизайн всего набора.

Под подушками сиденья кресла или оттоманки располагается бельевой короб. Для доступа к нему достаточно поднять их с помощью механизма. Просто и без особых усилий.

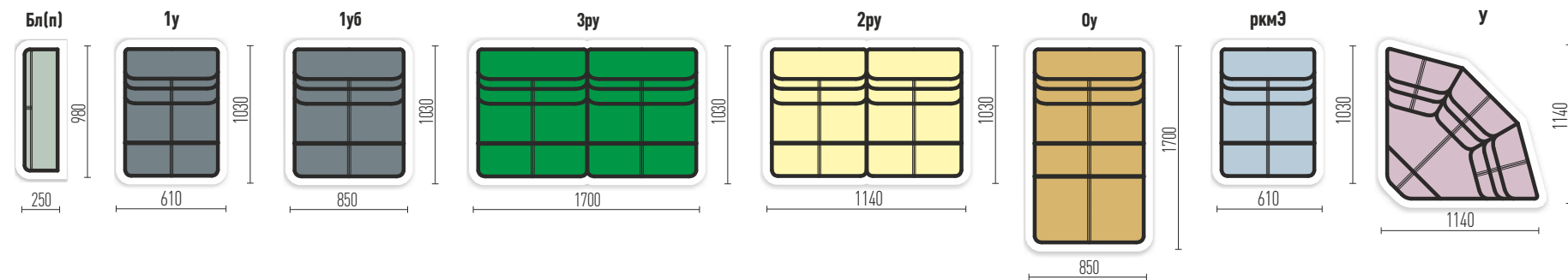

# ДУГЛАС



# DOUGLAS



Одной из основных особенностей набора является ступенчатый механизм подъема подголовника, который позволяет подстроить под себя угол наклона поддержки головы.

Плавно поворачивая изголовье каплевидной формы, в диапазоне 6ти положений, можно добиться максимального комфорта в зависимости от ваших предпочтений.

Электрический реклайнер кресла позволяет менять угол наклона спинки и подножки кресла, не вставая с него — с помощью пульта управления. Вы можете выбрать удобное для вас фиксированное положение.



# ДУГЛАС



# LEON

## Molinaseca Bridge

Старинный город Леон — один из главных городов Кастилии — является столицей одноименной провинции и располагается в северо-западной части Испании. Он был основан еще во времена Римской империи и уже тогда играл важную роль в жизни общества.

Леон — город «настоящей» Испании. Уютный, ласковый город, в котором чувствуешь себя так, как будто попал в другую эпоху. Улочки старого города, старинные храмы и великолепные соборы, вся архитектура здесь — единство и совершенство форм.

Диван Леон носит свое гордое имя, как раз благодаря точным линиям и выверенным пропорциям. Он не пытается обратить на себя внимание пышностью или замысловатостью форм — в меру простой и сдержанный он акцентирует внимание на удобстве и комфорте.

мост Молинасека

ЛЕОН



# LEON

Бельевой короб кресла или ottomankи открывается при механическом подъеме сиденья. Он обладает достаточной вместимостью и представляет собой удобное решение для хранения постельного белья и других вещей.

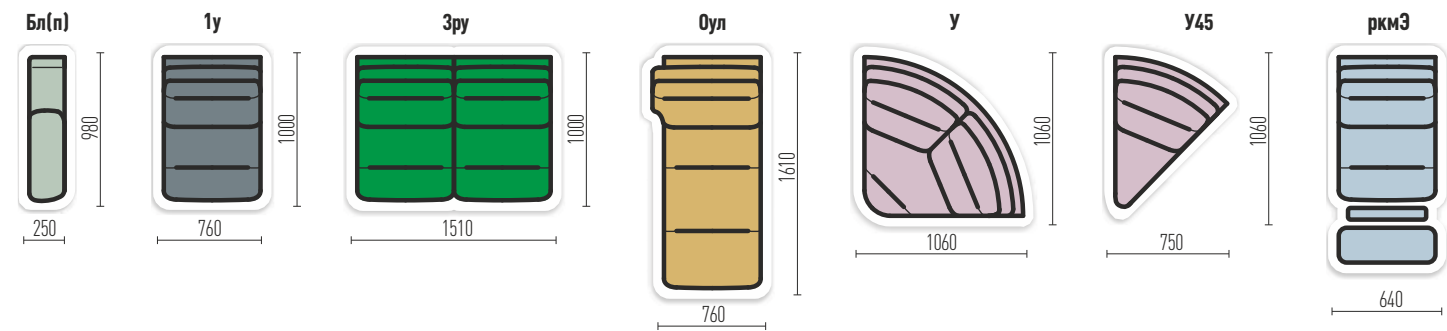

# ЛЕОН



LEON



ЛЕОН



# MONACO

Монако — город и крошечное государство на побережье Средиземного моря, которое граничит с Францией. Оно известно своими шикарными казино, причалом, на котором швартуются дорогие яхты, и этапом престижной автогонки "Формула-1", который проходит на улицах Монако. В крупнейшем районе страны Монте-Карло расположены великолепный комплекс казино, построенный в Прекрасную эпоху, и изысканно украшенный оперный театр.

An aerial night photograph of Monaco, showing the city's dense urban landscape built on a hillside overlooking the Mediterranean Sea. The city lights are illuminated, and the harbor is visible with several yachts docked. The word 'MONACO' is written in large white letters in the bottom right corner.

# МОНАКО



# MONACO

«Монако» — набор с современным дизайном и безупречным комфортом.

Эргономика дивана обеспечивает мягкую комфортную посадку, которая поможет расслабиться после напряженного трудового дня.

Изящные линии декора вносят яркий акцент в сдержанный дизайн набора. «Монако» формируется надежным выкатным механизмом, который прослужит многие годы. Для небольшой квартиры диван станет постоянным местом для сна, а в ином случае — будет гостеприимен к вашим друзьям.

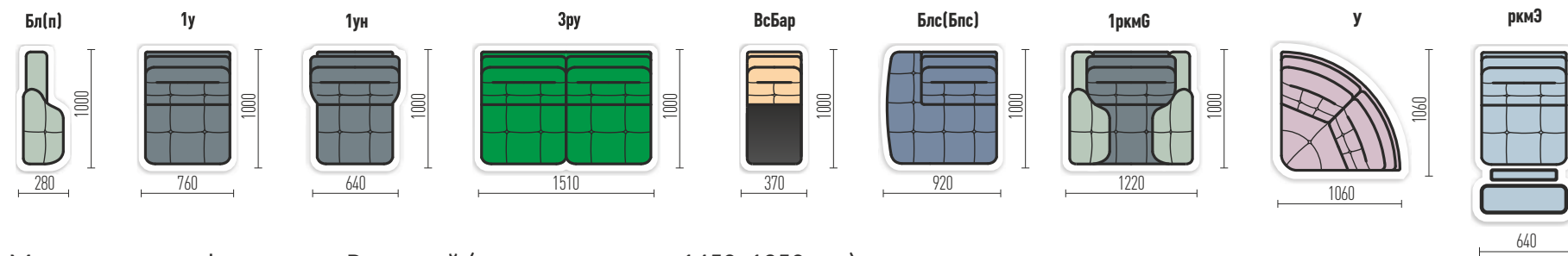

Механизм трансформации - Выкатной (спальное место - 1450x1950 мм)

# МОНАКО



# MONACO



# MOHAKO





# MONACO

Кресло отличается повышенной комфортностью, оснащено механизмом трансформации «Глайдер», который помимо изменения уровня наклона спинки, обладает функцией вращения на 360° вокруг своей оси.



Просто потяните ручку с внешней стороны, разложите кресло и получайте удовольствие! Также механизм позволяет качаться на кресле, как на полноценном кресле-качалке.

# МОНАКО



# CAPRI

Остров Капри — это один из символов Италии, известных на весь мир. Это сон с открытыми глазами. Капри — это великолепная дикая природа и пейзажи, высеченные ветром и морем.

Капри влюбляет в себя с первого взгляда. Иначе чем еще объяснить тот факт, что этому крошечному итальянскому острову в Тирренском море посвящали стихи Бунин и Мережковский, а сам Маяковский сравнивал его с «женщиной в розовом капоре»? На острове гостили чуть ли не все «герои своего времени». Леонид Андреев и Максим Горький, Ле Корбюзье и Сомерсет Моэм, Оскар Уайльд и Уинстон Черчилль. Красоты Капри увековечил на своем полотне Иван Айвазовский. На эти скалы, если верить Гомеру, заманивали моряков сладкоголосые сирены.

Действительно, уютный уголок суши располагает к спокойному отдыху и отдаляет любые проблемы. Располагает... к спокойному... отдыху... Думаем, все понимают откуда взялось вдохновение на создание данного дивана.

«Капри — кусок крошечный, но вкусный... Здесь пьянеешь, балдеешь и ничего не можешь делать. Все смотришь и улыбаешься.»

*М. Горький*

«Капри — священное место, цель — не увидеть его, а почувствовать эмоции определенного качества...»

*Жан-Поль Сартр*

# КАПРИ



# САПРИ

Диван «Капри» — сочетание элегантного дизайна и непревзойденного комфорта.

Диван великолепно подходит к любым современным интерьерам. Универсальные модули дают возможность создавать собственные варианты расстановки мебели.

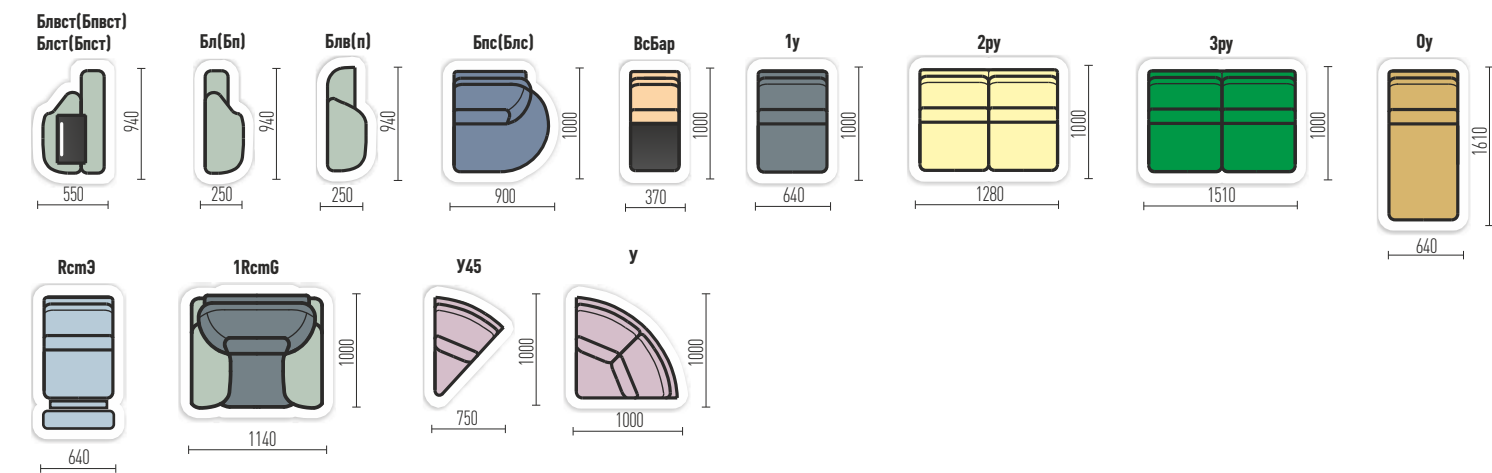

Механизм трансформации - Выкатной (спальное место - 1450x1950 мм)



# КАПРИ



# CAPRI

Банкетка «Капри» — удачное дополнение к набору. Она позволяет положить ноги и расслабиться во время чтения или просмотра фильмов, или же можно использовать ее как отдельное сидячее место.





# CAPRI

Встроенный бар — это роскошное дополнение в жемчужной Капри. Под выдвижной столешницей находится ниша для хранения напитков, которая позволяет сэкономить место в помещении, а внутри под поднимающейся спинкой — зеркальный отдел с подсветкой. В уютной домашней обстановке с красивым диваном и с любимыми напитками под рукой каждый ваш вечер будет светлым, как праздник. Ваши друзья оценят это.

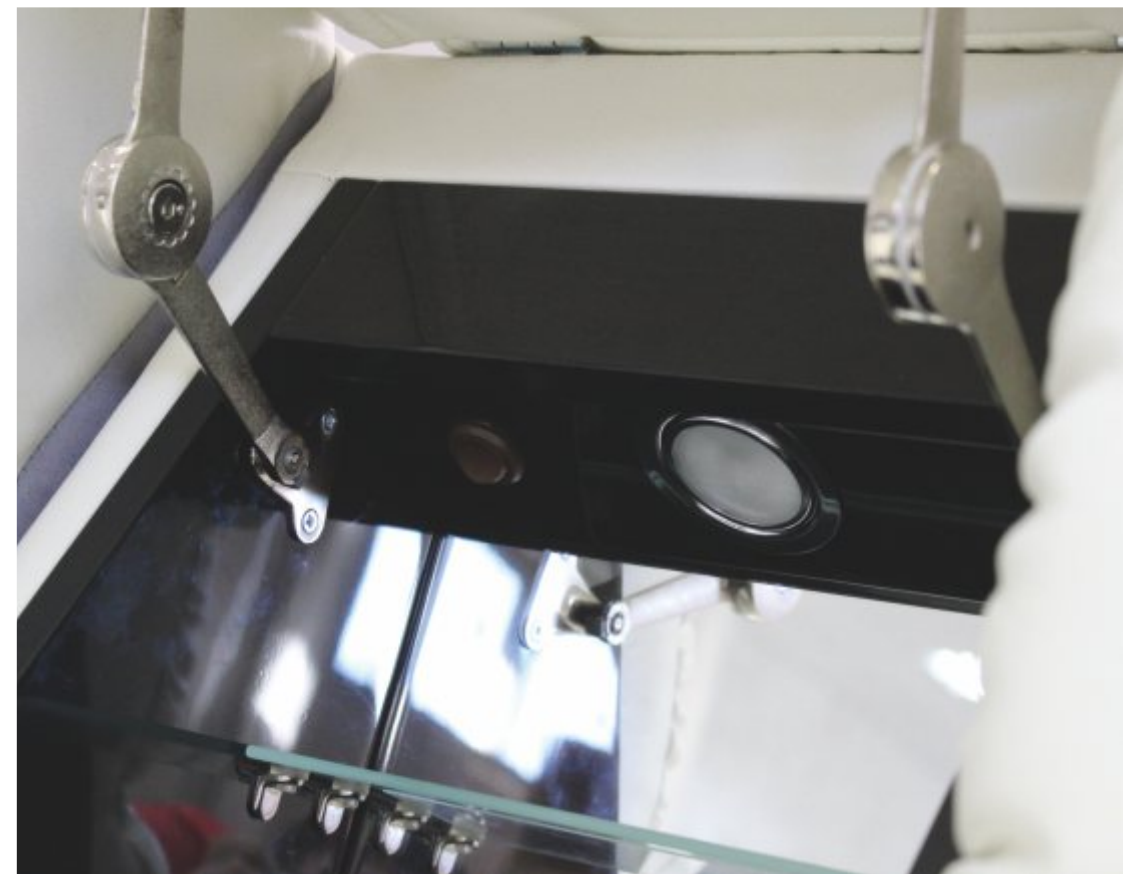



# САРРИ



Встроенный в боковину кофейный столик позволит вам насладиться утренним кофе.

Декоративные вставки боковин придают дивану особую элегантность.

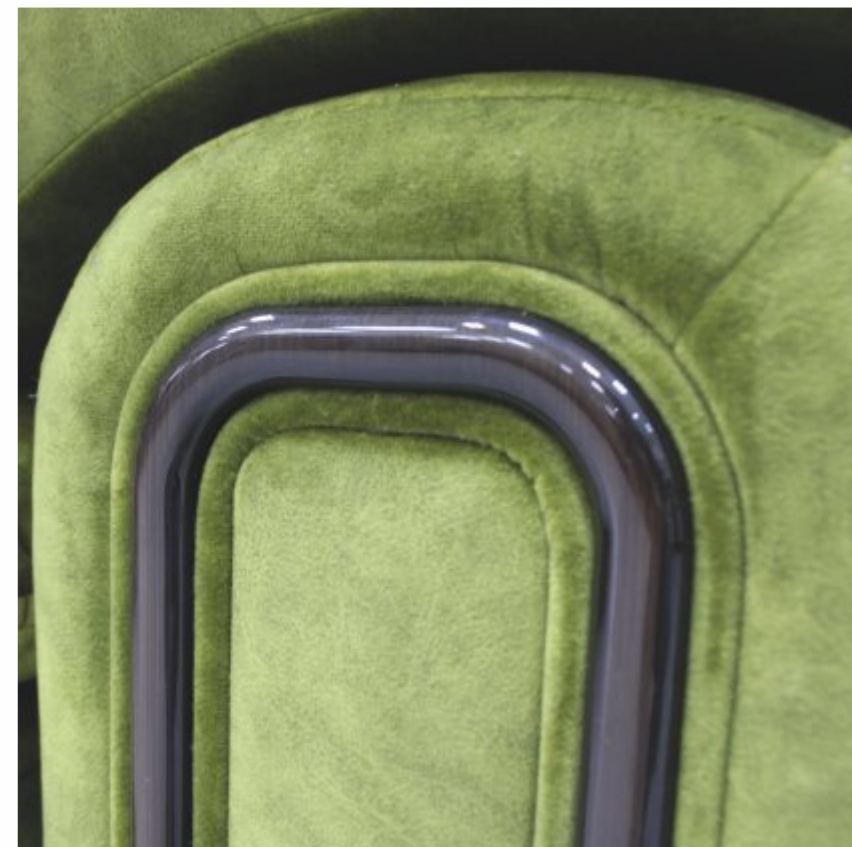

# КАПРИ



# BISMARCK

## The North Dakota State Capitol

Бисмарк (Bismarck) — город в США, столица штата Северная Дакота и административный центр округа Бурли.

Сам город, названный в честь Отто фон Бисмарка (с 1873 года), был образован в 1872 году на реке Миссури на плато Миссури на Великих прериях. В 1883 году стал столицей территории Северная Дакота, а с 1889 года — одноимённого штата. Сегодня Бисмарк занимает территорию 71 км<sup>2</sup>.

Капитолий штата Северная Дакота **БИСМАРК**



# BISMARCK

Бельевой короб подходит для хранения покрывал, пледов и других вещей, экономя пространство помещения. Короб открывается при поднятии сиденья дивана вверх — это нужный и полезный элемент каждого дивана.

Функциональные характеристики модели дополняет встроенный бар. Он позволяет сэкономить место в помещении — полки для напитков находятся внутри конструкции дивана, что повышает его практичность.

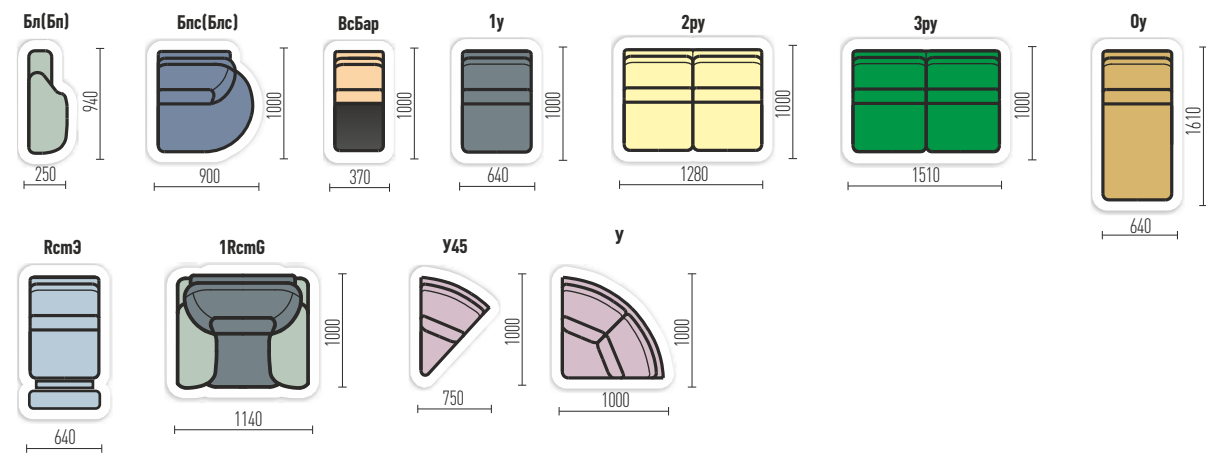

Механизм трансформации - Выкатной (спальное место - 1450x1950 мм)





# NIKOL

Благодаря мягким подлокотникам, съемным подушкам спинки и сиденья, «Николь» - чрезвычайно мягкая и невероятно комфортная модель. Но на этом ее преимущества не заканчиваются. Есть одна ключевая особенность, которая отличает ее от других моделей фабрики. Состоит она в том, что набор относится к чехловой мебели.

Что же представляет собой чехловая мебель? В самом названии уже есть ответ. Верхний слой материала и есть чехол в который "одевается" диван.

Преимущества чехла очевидны. Если диван или кресло испачкается, необходимо просто снять чехол, что делается без особого труда, и почистить его. Те, у кого есть домашние питомцы, часто жалуются на царапины, затяжки и рваные дыры на мебели. При наличии чехла не надо обращаться к специалистам, чтобы поменять обивку дивана или кресла. Лёгким движением руки испорченный чехол меняется на новый и мебель обретает свежий вид.

# НИКОЛЬ



# NIKOL

Возможность собрать диван из отдельных прямых и эркерных модулей превращает набор отдельных элементов в угловые и закругленные диваны любой сложности.

Весь набор выполнен в чехловом варианте, с элегантной «юбкой», что без труда позволяет снять чехол для чистки или полностью заменить его при смене цветовой гаммы интерьера.

Диван также имеет надежный механизм трансформации для ежедневного сна.

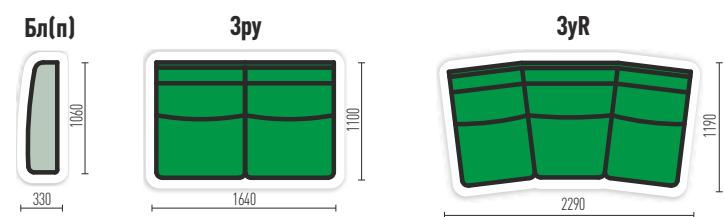

# НИКОЛЬ



# NIKOL

Выбрав подходящую обивочную ткань можно серьезно преобразить внешний вид данной модели и придать классический, восточный или современный колорит.

Вы сами сможете легко убедиться в этом, сравнив, к примеру, сдержанный классический стиль и легкий и изящный прованс.





NIKOL



НИКОЛЬ



# ORLEAN



Орлеан — один из красивейших городов Франции, расположен в центральной части страны в долине реки Луара.

Каждые два года в сентябре в Орлеане проводится Луарский фестиваль. В эти дни к городу подходят более 500 кораблей, на территории порта разбиваются многочисленные шатры и палатки, устраиваются шоу, даются концерты, рекой льются музыка и вино. На пятый, заключительный день фестиваля проводится обязательный лодочный парад, строй парусных лодок в музыкальном сопровождении проходит по воде под восхищенные взгляды расположившихся на берегу зрителей.

# ОРЛЕАН



# ORLEAN

Стильный и функциональный диван, который создает хорошее настроение.

Вместительный короб решит проблему хранения постельных принадлежностей. Он поможет вам навести порядок, придав дивану презентабельный вид. Просто и без особых усилий. С ним справится даже ребёнок.

Механизм «Дельфин» выкатываясь формирует спальное место, частью которого является и оттоманка.

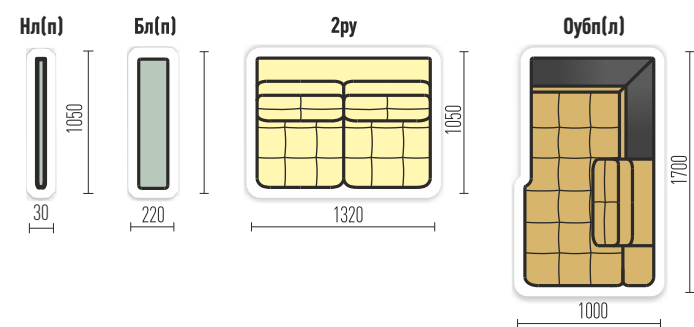

# ОРЛЕАН



# ORLEAN

Особенностью данного набора является механизм подъема подушек спинки на газ-лифтах.

Декоративная угловая полка делает внешний вид дивана более оригинальным и запоминающимся.



# ОРЛЕАН



# LONDON

## Big Ban

Когда мы думаем о Лондоне, первое, что приходит в голову — красные телефонные будки, знаменитые двухэтажные автобусы, Биг Бен. Но это не все визитные карточки британской столицы. Прежде всего — это знаменитые английские традиции. В бурном водовороте культур, стилей и влияний неизблемыми твердынями остаются пресловутый английский чай, гольф, Гайд-парк, королева и смена караула ее шотландских гвардейцев.

Диван Лондон — настоящий английский представитель, диван с характером, его выдержанный стиль и сдержанное благородство линий внушают окружающим фундаментальное спокойствие. Он создает неповторимую атмосферу в Вашем доме — кажется, что никакие волнения не достигнут стен комнаты, в которой он находится. Дизайн этого углового дивна является продуктом сочетания ультрамодных тенденций лаконичности, минимализма и классики, что позволяет ему дополнить классический интерьер роскошной гостиной, стильную обстановку комнаты-студии, кабинета или холла.



# LONDON

При необходимости диван превращается в комфортное спальное место, благодаря раскладушке «Пума».

Модель может быть представлена и как прямым диваном, так и угловым. Будьте уверены, «Лондон» составит Вам отличную компанию, работаете Вы или отдыхаете.

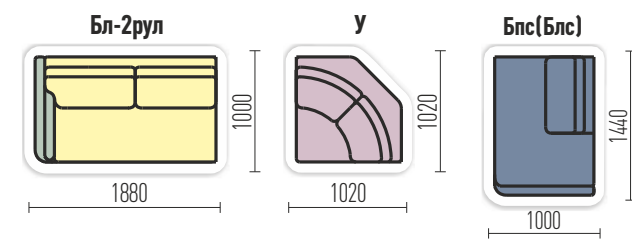



# LONDON

Вместительный короб подходит для хранения постельного белья и покрывал. Сиденье модуля Блс(Бпс) плавно поднимается механизмом с газовыми амортизаторами, обеспечивая удобный доступ к содержимому отдела.



Индивидуальность модели придают подлокотники оригинального дизайна.

# ЛОНДОН



# TURIN



Турин — оживлённый город с особым характером. За свою долгую жизнь он не раз побывал в главных ролях истории Италии. Некогда римский военный лагерь Аугуста Тауринорум спустя века стал главным городом Савойской династии, а в 1861 получил статус первой столицы объединенной Италии.

Характерная особенность Турина — его строгая прямоугольная структура, в основе которой лежит планировка того самого древнеримского военного лагеря.

Именно сочетание прямоугольных форм и скошенных линий подокотников задает неповторимый стиль набора Турин. Особый шарм модели придают и хромированные вставки на боковинах. «Турин» украсит как интерьер строгого кабинета, так и уютной гостиной.

# ТУРИН



# TURIN

Широкая линейка модулей позволяет создавать различные комбинации и подойдет для любых пространств: от небольшой квартиры до загородного особняка.

Турин — это не только изящный предмет вашего интерьера, но и функциональная деталь. Диван раскладывается в спальное место шириной 160 см.

Вместительный короб подходит для хранения постельного белья и покрывал. Сиденье дивана плавно поднимается механизмом с газовыми амортизаторами, обеспечивая удобный доступ к содержимому отдела.

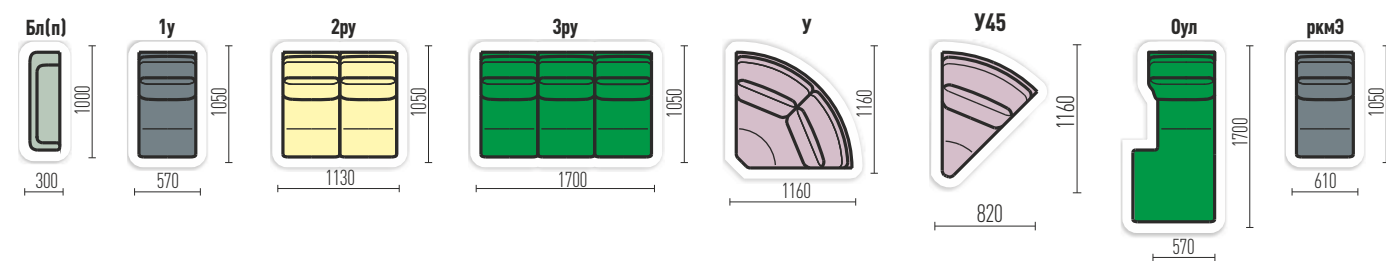

Механизм трансформации - Выкатной (спальное место - 1600x1950 мм)



# ТУРИН



# TURIN



# ТУРИН



# TOLEDO



Толедо — древняя столица Испании, город с богатейшей историей. Культура и разнообразная архитектура сделали его знаменитым во всем мире.

Достопримечательности Толедо представляют собой сплетение разных культур, которые получили развитие, благодаря воздействию трем мировым религиям — иудаизму, христианству и исламу. Исторический центр Толедо в 1986 году был признан объектом Всемирного наследия ЮНЕСКО.

# ТОЛЕДО



# TOLEDO

Идеальный баланс строгости и лаконичности. Изюминкой данной модели можно считать дизайн боковин с декоративным основанием.

Широкая линейка модулей позволяет создавать различные комбинации и подойдет для любых пространств: от небольшой квартиры до загородного особняка, а надежные механизмы крепления гарантируют, что новая мебель прослужит вам очень долго.

Вместительный короб подходит для хранения постельного белья и покрывал. Сиденье дивана плавно поднимается механизмом с газовыми амортизаторами, обеспечивая удобный доступ к содержимому отдела.

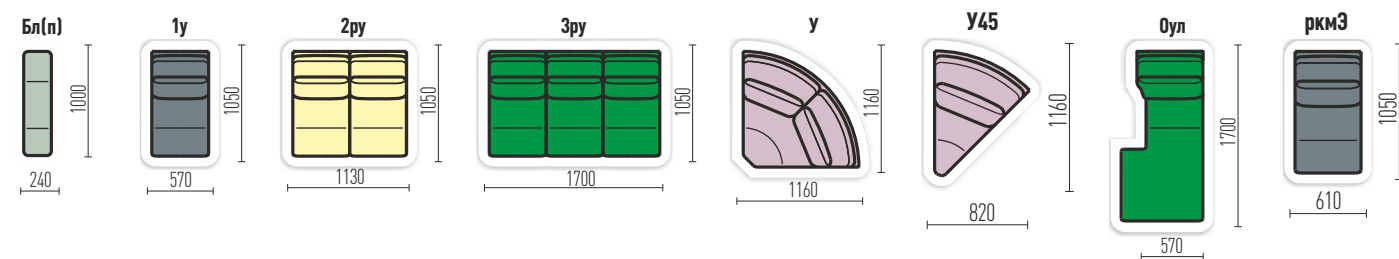

Механизм трансформации - Выкатной (спальное место - 1600x1950 мм)



# ТОЛЕДО



# TOLEDO



В подлокотниках расположена декоративная ниша, предназначенная для хранения вещей.

Она может быть использована вместо стеллажа.

10 вариантов отделки с возможностью изготовления глянцевой или матовой поверхности позволят вписать диван в любую цветовую гамму интерьера.



# ТОЛЕДО



# BOSTON



Бостон — столица и крупнейший город штата Массачусетс в США. Бостон также является крупнейшим городом региона, известного под названием Новая Англия, а также одним из старейших и богатейших городов США.

Бостон является одним из крупнейших в мире образовательных центров. В сочетании с развитой инфраструктурой и высококвалифицированной рабочей силой, это делает его одним из мировых лидеров в таких современных отраслях, как биотехнологии, микроэлектроника и создание новых материалов.

Экономика города поддерживается образованием (более ста университетов и колледжей), медицинской, финансовой и технологической индустриями. Важнейшими секторами городской экономики являются финансовый, банковский и страховой.

Если говорить о наборе мягкой мебели, то он, сродни одноименному городу, имеет деловой характер, его серьезный вид внушает уважение. Интересно, что набор «Бостон» создает солидный и представительский образ из мягких плавных линий. А это значит, его объемная геометрия и «дышащее» наполнение из самых высокотехнологичных материалов подарит ощущение мягкости и неповторимого комфорта, даже несмотря на внешнюю брутальность.

# БОСТОН



# BOSTON

В этом диване есть все, чтобы наслаждаться уютом и комфортом, организованным с учетом Ваших индивидуальных предпочтений.

Встроенный реклайнер одним движением руки трансформируется в комфортный шезлонг.

Угловой барный модуль с поворотным столом имеет вместительную нишу для хранения напитков.

Бельевой короб кресла — функциональная деталь набора, которая решает вопрос с хранением постельных принадлежностей и других предметов быта. Для удобного доступа к коробу в основании блока сиденья имеется удобная ручка.

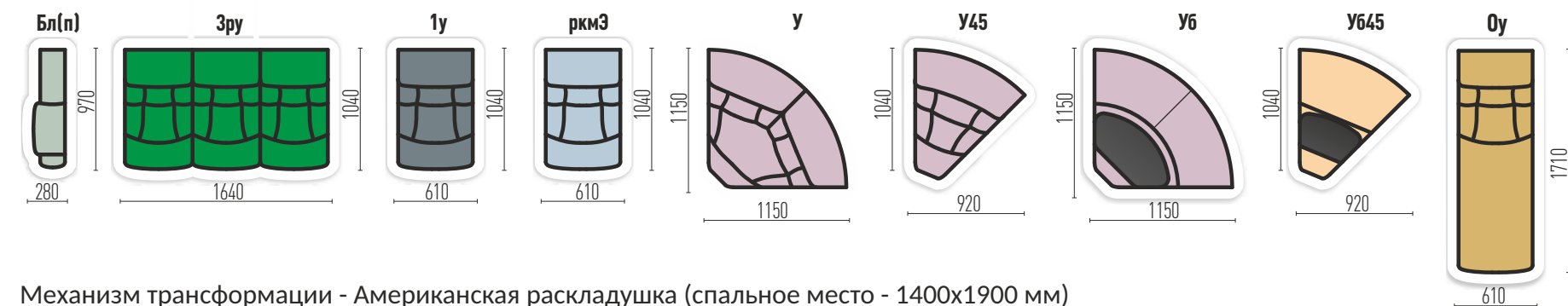

Механизм трансформации - Американская раскладушка (спальное место - 1400x1900 мм)



# БОСТОН



BOSTON



БОСТОН



# ARMANDO

Выбирая «Армандо», Вы получаете элегантный современный дизайн в сочетании с максимальным комфортом.

Сиденья работают независимо друг от друга, что позволяет добиться исключительной функциональности при минимальном количестве модулей.

Бельевой короб обладает достаточной вместимостью для удобного хранения постельных принадлежностей и других вещей.

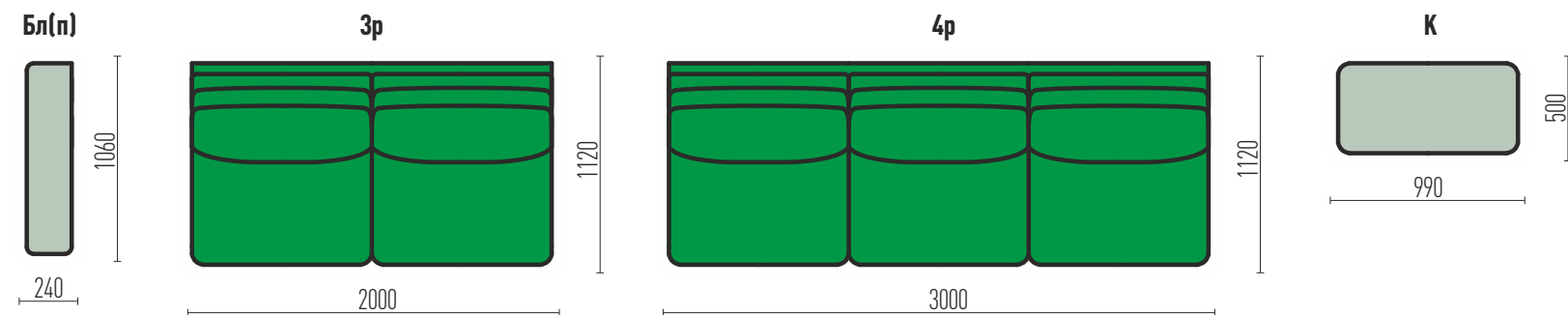

# АРМАНДО



# ARMANDO



Универсальное и функциональное дополнение к набору «Армандо».

Банкетку можно приставить к любому блоку сиденья и получить идеальное место для отдыха.

Внутри имеется бельевой короб для хранения вещей.



# АРМАНДО



# PALERMO

Палермо – уютный, самобытный город, который находится в Италии и является столицей Сицилии. Палермо – это мистическое сияние византийских мозаик, арабские купола, собор с гробницами норманнских королей и германских императоров, барочные церкви и палаццо.

Спокойствие музеев и оживленность рынка и порта, великолепные очертания равнины Конка д'Оро и перехлестывающее через край движение на улицах города... Иностранному туристу Палермо предлагает знакомство с миром, в котором в течение тысячелетий перемешивались различные исторические и культурные слои, миром, полным противоречий, однако завораживающим.

И если город - это сочетание арабской, византийской и норманнской архитектуры, то диван Палермо – это сочетание итальянского дизайна, неповторимого стиля и современной функциональности. Диван Палермо справляется с главной задачей современной мягкой мебели: совмещать оригинальность и неповторимость с удобством на каждый день.

Кафедральный собор Палермо ПАЛЕРМО



# PALERMO

Спальное место размером 140x190 см — эргономичное и комфортное. Диван дополнен матрасом с независимым пружинным блоком толщиной 13 см. Механизм трансформации американская раскладушка предназначен для ежедневного применения.

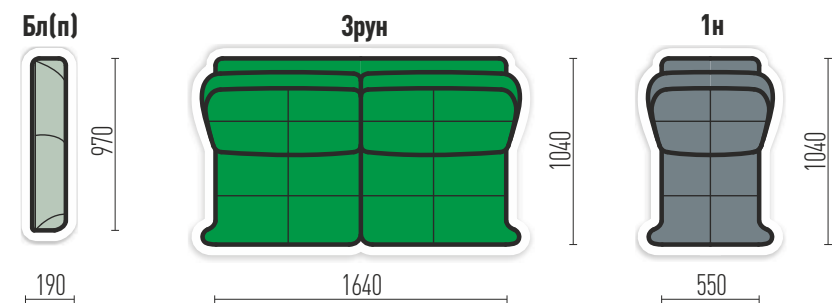

# ПАЛЕРМО



PALERMO



ПАЛЕРМО

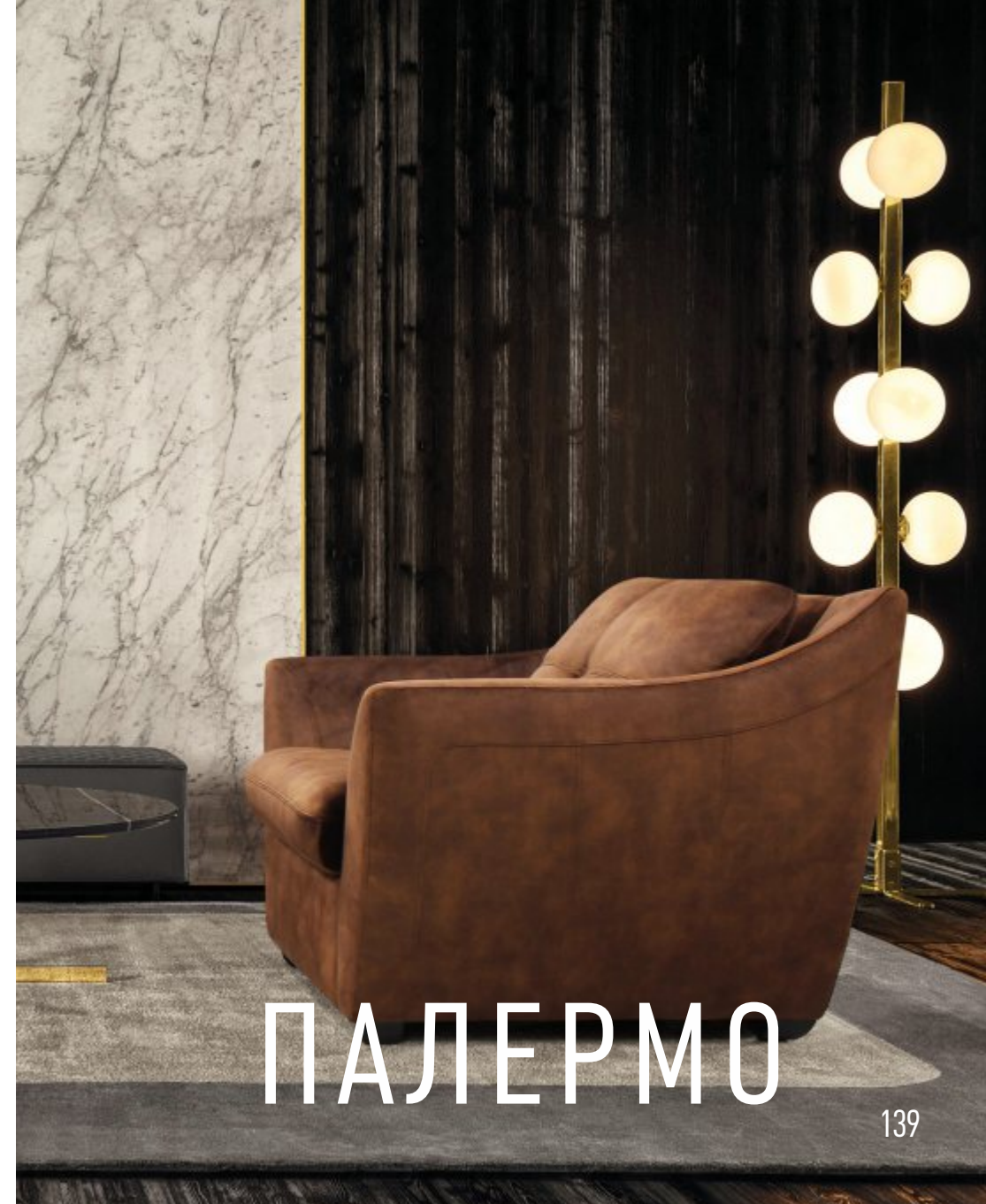



# BERGEN



Берген — второй по величине город в Норвегии и бывшая столица страны. Расположен он на побережье Северного моря на западе Норвегии. Также город Берген часто называют «воротами в царство фьордов», потому что именно отсюда начинается знаменитый регион норвежских фьордов — узких морских заливов со скалистыми берегами, возникших в ледниковые периоды.

# БЕРГЕН



# BERGEN

Съемные подушки спинки свободно лежат на диване без дополнительных креплений. Диван легко трансформируется в просторное спальное место, которое можно дополнительно увеличить за счет оттоманки.

Благодаря системе роликов блок сиденья выкатывается легко и без перекосов, открывая короб из ламинированного ДСП.

Двухсекционный бельевой короб обладает достаточной вместимостью и представляет удобное решение для хранения постельного белья и других вещей.

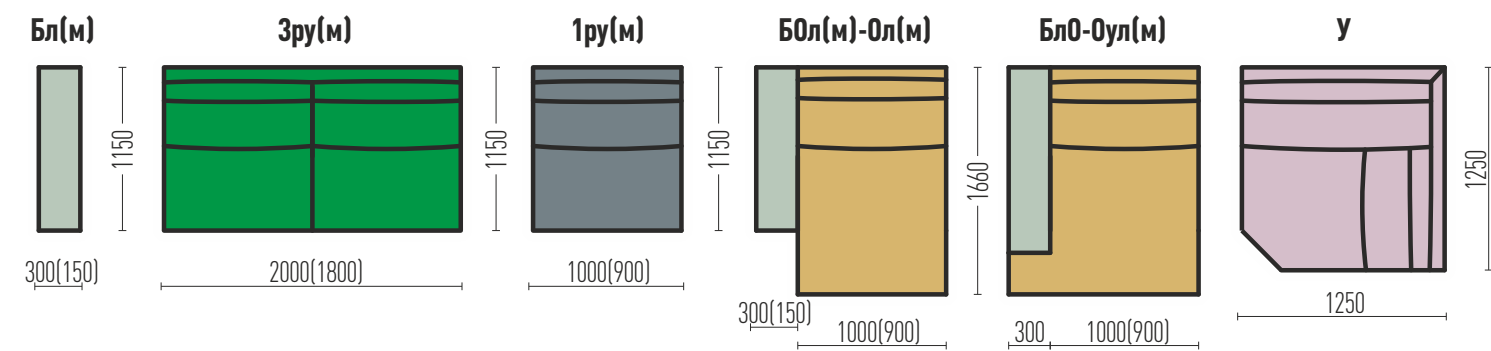

Механизм трансформации - Еврокнижка (спальное место Бл-Зру-Бп - 2000x1600 мм)  
(спальное место Бл0-Оул-Зру-Бп - (2000+1000)x(1360/1600) мм)



# БЕРГЕН



# BERGEN



# БЕРГЕН



# BRYGGEN

Объект всемирного наследия ЮНЕСКО Брюгген, «Ганзейская набережная», – самый известный свидетель тех времен, когда Берген был центром торговли между Норвегией и другими европейскими странами. Он представляет собой ряд торговых зданий, построенных вдоль моря.

Сегодня дома на причале превратились в музеи, магазины, галереи, рестораны, став центром притяжения как для местных жителей, так и для приезжих.

# БРЮГГЕН



# BRYGGEN

Съемные подушки спинки свободно лежат на диване без дополнительных креплений. Диван легко трансформируется в просторное спальное место, которое можно дополнительно увеличить за счет оттоманки.

Благодаря системе роликов блок сиденья выкатывается легко и без перекосов, открывая короб из ламинированного ДСП.

Двухсекционный бельевой короб обладает достаточной вместимостью и представляет удобное решение для хранения постельного белья и других вещей.

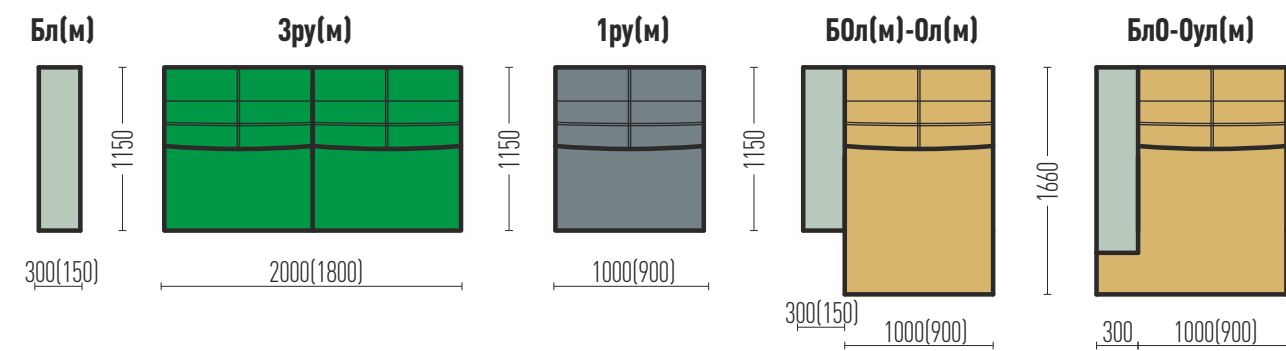

Механизм трансформации - Еврокнижка (спальное место Бл-Зру-Бп - 2000x1600 мм)  
(спальное место БлО-Оул-Зру-Бп - (2000+1000)x(1360/1600) мм)



# БРЮГГЕН



# BRYGGEN



# БРЮГГЕН



# BUFFALO

Буффало — второй по величине город штата Нью-Йорк, находится в непосредственной близости от границы с Канадой и от Ниагарского водопада.

Самая распространённая версия гласит о том, что название «Буффало» произошло от изменённой французской фразы «beau fleuve», — «красивая река». Наверняка французские исследователи сказали так при виде реки Ниагары. Но это предположение опровергается официальными источниками. Французские исследователи на своих картах отметили реку Ниагару как «Rivière aux Chevaux» — река лошадей.

Другая теория происхождения названия появилась в печати в 1825 году; это история об украденном лошадином мясе, которое было подложено как мясо бизона. После этого обманного пикника и появилось название «Буффало». Стоит отметить, что автор этой статьи сам выражал большой скептицизм к написанному.

Ко времени проникновения европейцев в Северо-Восточную Америку (от 1492) там не было бизонов. Небольшое поселение «Буффало» взяло себе имя от залива «Буффало». Название же залива появилось на картах в 1760 году. Хотя теория «красивой реки» представляется правдоподобнее других, все они не объясняют происхождения названия города.

# БУФФАЛО



# BUFFALO

Многослойная конструкция сиденья создает уникальную эргономику - наполнение подушек дивана материалом "memory foam" создает ортопедический эффект и гарантирует полное соответствие анатомическим особенностям тела. Структура такого наполнения "считывает" контуры вашего тела, моментально реагируя на изменение нагрузки, а плавное изменение формы подушек постепенно снимает напряжение и приводит вас в положение абсолютного релакса.

Благодаря системе роликов блок сиденья выкатывается легко и без перекосов, открывая короб из ламинированного ДСП. Двухсекционный бельевой короб обладает достаточной вместимостью и представляет удобное решение для хранения постельного белья и других вещей.

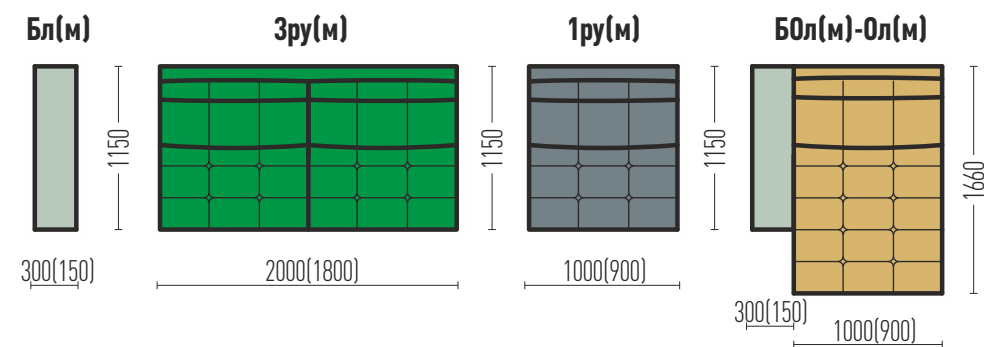

Механизм трансформации - Еврокнижка (спальное место Бл-Зру-Бп - 2000x1600 мм)  
(спальное место БОл-Ол-Зру-Бп - (2000+1000)x(1360/1600) мм)



# БУФФАЛО



# BUFFALO



БУФФАЛО



# SALERNO

Салерно – портовый город на берегу Тирренского моря, одна из ярких жемчужин Амальфитанского побережья Италии. Он славен своими средневековыми улочками и соборами, прекрасными парками, древними акведуками и песчаными пляжами. Здесь по южному кипит жизнь, а на улочках всегда шумно и многолюдно.

# САЛЕРНО



# SALERNO

Бельевой короб — функциональная деталь набора решает вопрос с хранением постельных принадлежностей и других предметов быта. Согласитесь, что бельевой короб — нужный и полезный элемент каждого дивана.

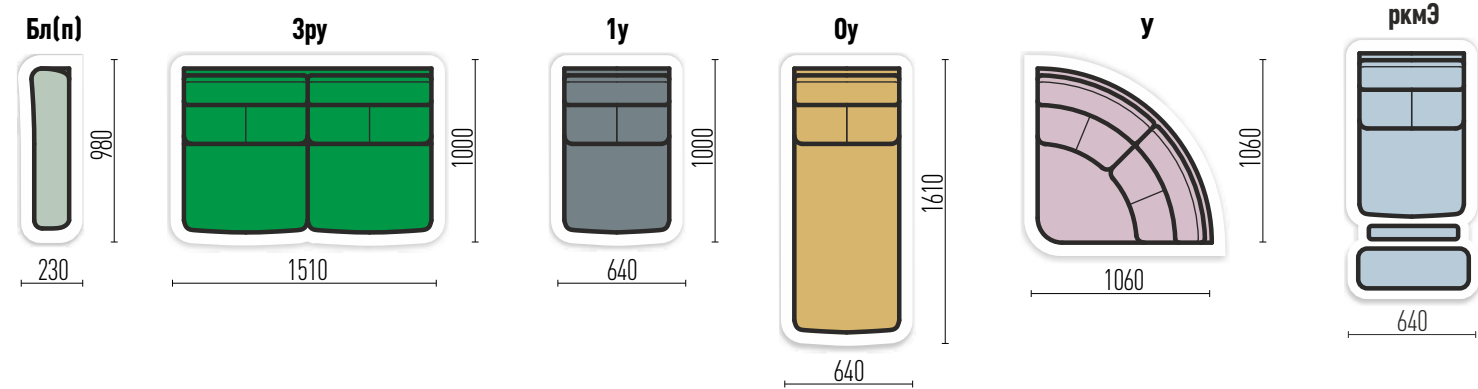

# САЛЕРНО



SALERNO



САЛЕРНО



# DENVER

Человек, впервые попавший в Денвер, обязательно замечает удивительную особенность этого города. Он расположен на ровной местности, но кажется, буквально за крайними кварталами начинаются высокие отроги гор. Их изломанная линия дрожит в туманной дымке, создавая ощущение, будто весь город уже взлетает и сейчас его улицы и дома воспарят над этими дрожащими в воздухе скалистыми отрогами.

Эта романтическая картина, без сомнения, вдохновила на создание дивана и нашла своё отражение в его названии. Элегантная галочка напоминает нам те самые скалистые перевалы, а пышные подушки и воздушный подлокотник дает ощущение легкости и свободы.

# ДЕНВЕР



# DENVER

Благодаря модульной системе можно составить множество вариантов комплектации и создать интерьер, в соответствии с вашими пожеланиями.

Бельевой короб оттоманки или кресла с лёгким подъёмным механизмом — это отличное решение вопроса хранения вещей. Ведь в короб можно сложить не только постельные принадлежности, но и любые другие предметы.

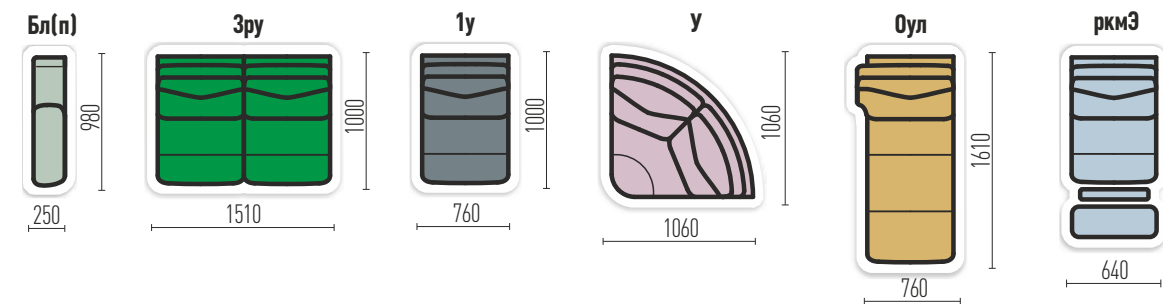

# ДЕНВЕР



# БЕСКАРКАСНАЯ МЕБЕЛЬ





# BORSA

Широкое место для сиденья, высокая спинка, место для рук — в кресле удобно любому взрослому человеку. В верхней части есть ручка для переноски и люверсы для отвода воздуха.

Наполнитель — гранулы полистирола, которые находятся во внутреннем чехле. Такой наполнитель очень мягкий, не чувствуется при использовании, кресло не "скрипит" и не усаживается.

С помощью молнии по всей длине внешнего чехла его можно легко снять для ухода и стирки.

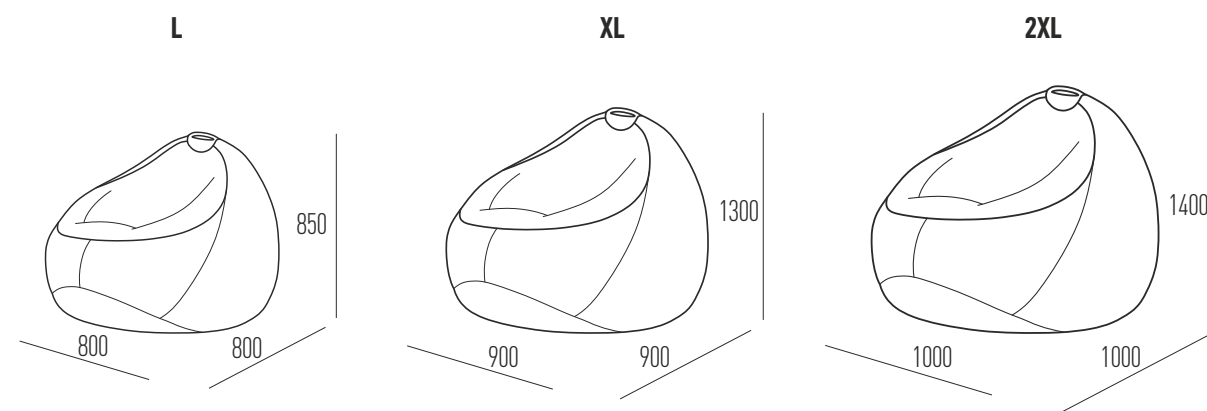

# БОРСА



# BEAN BAG

Широкое место для сиденья, высокая спинка, место для рук — в кресле удобно любому взрослому человеку. В верхней части есть ручка для переноски и люверсы для отвода воздуха.

Наполнитель — гранулы полистирола, которые находятся во внутреннем чехле. Такой наполнитель очень мягкий, не чувствуется при использовании, кресло не "скрипит" и не усаживается.

С помощью молнии по всей длине внешнего чехла его можно легко снять для ухода и стирки.

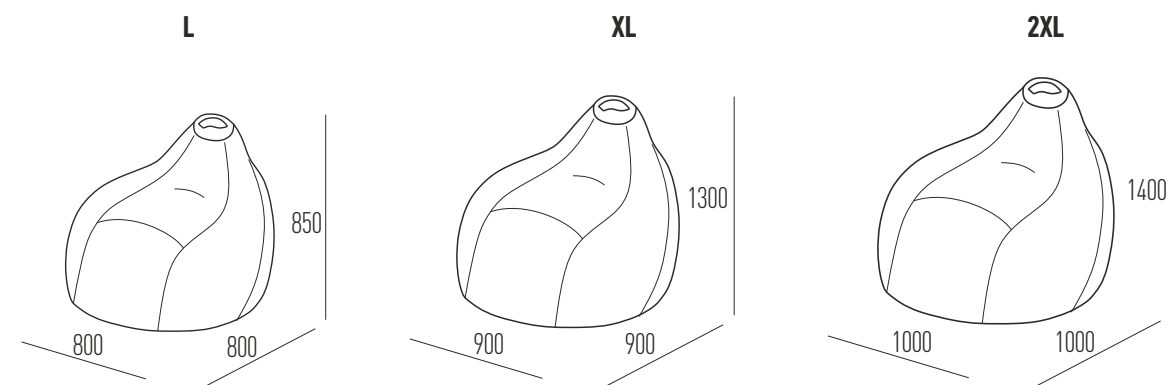

## КРЕСЛО-МЕШОК ГРУША



# АКСЕССУАРЫ





# TEXAS

Поставить вазу с цветами или чашку кофе? Положить журнал, любимую книгу или пульт от телевизора? Пожалуйста! Столик «Техас» выполняет функцию не только декоративного объекта, который прекрасно дополнит Ваш интерьер, но и сделает так, чтобы необходимые вещи всегда были под рукой.

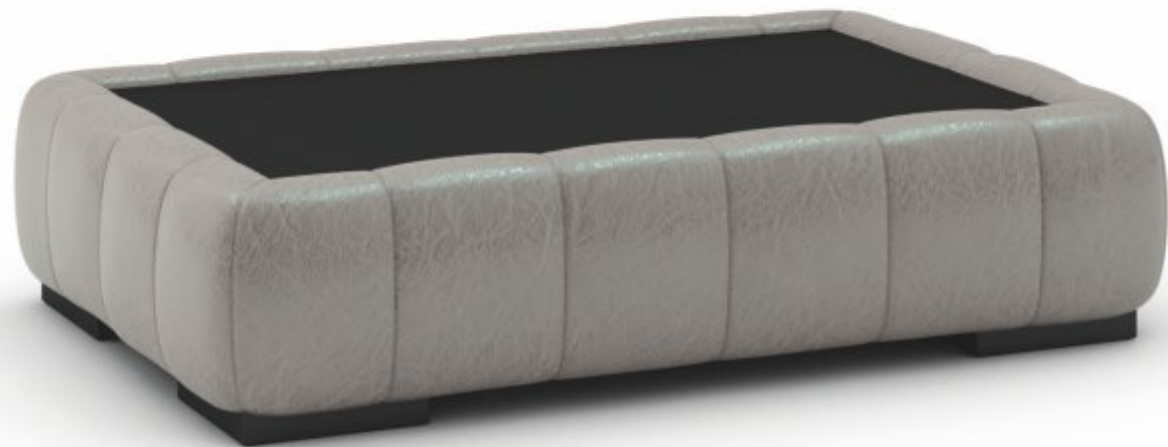
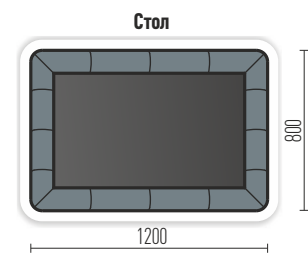

# TEXAS



# TIVOLI

Оригинальный дизайн и плавность форм — одни из главных отличительных особенностей кресла «Тиволи».

Эргономичная спинка, образующая единое целое с подлокотниками дарит удобство и комфорт при посадке.

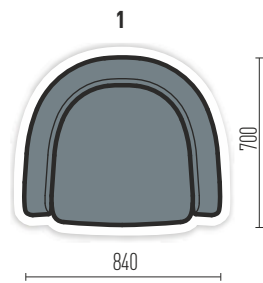

# ТИВОЛИ



# МАРСЕЛЬ



# ВЕНЕЦИЯ



# КАССЕЛЬ



# ПАРМА